

7

資料／付録

USIMカードのお取り扱い.....	P.7-2
USIMカードをご利用になる前に.....	P.7-2
USIMカードの取り付け／取り外し.....	P.7-3
USIMカードを取り付ける.....	P.7-3
USIMカードを取り外す.....	P.7-3
故障かな？と思ったら.....	P.7-4
主な仕様.....	P.7-5
メニュー一覧.....	P.7-6
索引.....	P.7-9
保証書とアフターサービス.....	P.7-11
保証について.....	P.7-11
修理を依頼される場合.....	P.7-11
お問い合わせ先一覧.....	P.7-12

USIMカードをご利用になる前に

USIMカードはお客様情報が入ったICカードです。本機は、USIMカードが取り付けられていないと利用できません。

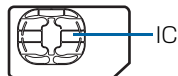

USIM (ユーシム) カード

次の点にご注意ください。USIMカードの詳細については、USIMカードに付属の説明書を参照してください。

- USIMカードの取り付けや取り外しをするときには、必要以上に力を入れないでください。
- 電源を切らずに、USIMカードの取り付けや取り外しを行った場合の動作につきましては、保証いたしません。
- 他社製品のICカードリーダーなどにUSIMカードを挿入し、故障したときは、お客様ご自身の責任となり当社では責任を負いかねますのでご注意ください。
- IC部分はいつもきれいな状態でご使用ください。
- お手入れするときは、乾いた柔らかい布などで拭いてください。
- USIMカードにラベルなどを貼り付けしないでください。USIMカードは非常に薄く、精密に作られているため、ラベルやシール程度の厚みでも接触不良やデータの破壊などの原因となることがあります。

ⓘ ご注意

- USIMカードの所有権は当社に帰属します。
- 紛失、破損などによるUSIMカードの再発行は有償となります。
- 解約などの際は、USIMカードを当社にご返却ください。
- お客様からご返却いただいたUSIMカードは、環境保全のためリサイクルされています。
- USIMカードの仕様、性能は予告なしに変更する可能性があります。ご了承ください。
- USIMカードならびに本機（USIMカード挿入済み）の盗難・紛失の際は、必ず緊急利用停止の手続きを行ってください。緊急利用停止の手続きについては、お問い合わせ先（▶ P.7-12）までご連絡ください。
- お客様ご自身でUSIMカードに登録された情報内容は、別途メモなどに控えて保管することをおすすめします。万一、データが消失または変化した場合でも、当社では責任を負いかねますのであらかじめご了承ください。
- HW002Sは専用USIMカードが必要です。
- モジュール専用USIMカードは携帯電話機で使用することはできません。

USIMカードを取り付ける

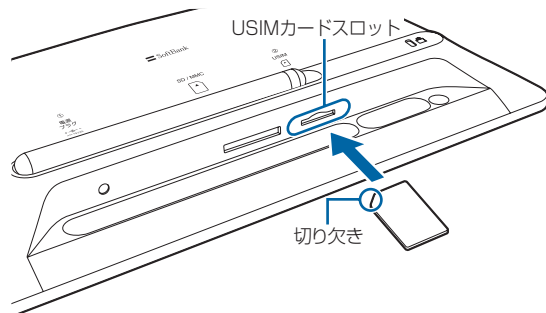

- 1 電源を切る (▶ P.1-6)
- 2 本機の底面を正面に向ける
- 3 切り欠き部分の向きに注意して底面のUSIMカードスロットに差し込む
しっかりと奥まで入れてください。

USIMカードを取り外す

- 1 電源を切る (▶ P.1-6)
- 2 本機の底面を正面に向ける
- 3 USIMカードを指で後ろから押して離す
指を離すと、USIMカードがUSIMカードスロットから少し出てきます。
- 4 USIMカードをゆっくりと引き抜いて取り外す

ⓘ ご注意

- 故障などの原因となりますので、電源が入っている状態でUSIMカードを取り外さないでください。

故障かな？と思ったら

■ 電源が入らない

- ACアダプタが、本体またはコンセントから外れていませんか？

➔ しっかり差し込んでください。

■ 圏外（圏外マーク）が表示され、メールが受信できない

- サービスエリア外か電波の届きにくい場所にいませんか？

➔ 電波の届く場所に移動してください。本機を移動してしばらくたっても圏外マークが消えない場合は、お問い合わせ先（➡ P.7-12）までご連絡ください。

■ メールを受信できない

- しばらく本機の電源を切っていませんか？

➔ サーバメール受信を行い、サーバにメールが保存されていないかどうかを確認してください（➡ P.2-7）。

■ ディスプレイの表示がちらつく

- 蛍光灯の近くで使用していませんか？

➔ 蛍光灯からなるべく離れてご使用ください。

■ 画像をコピー／移動しようとする「処理が失敗しました」と表示され、コピー／移動できない

➔ 画像を保存するためのメモリの空き容量が不足しています。コピー／移動先に保存されている画像を削除するか、メモリカードにコピー／移動する場合は空き容量のあるメモリカードに交換してください。

■ 次の警告画面または メール受信不可 が表示される

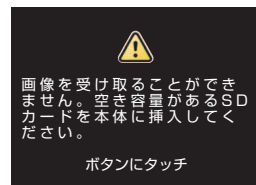
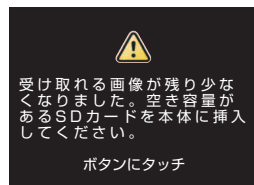

➔ 画像を保存するためのメモリの空き容量が少なくなっているか、または不足しています。メールで画像を受信できなくなりますので、保存されている画像を削除するか、空き容量のあるメモリカードを挿入してください。

主な仕様





品名	HW002S	
サイズ (W × H × D)	約 263 × 177 × 29mm (スタンドを除く)	
質量	ホワイト:約 699g(本体のみ) ブラック:約 696g(本体のみ)	
ディスプレイ	方式	TFT 液晶 (約 1,670 万色)
	サイズ	約 9.0inch
	画素数	384,000 画素 (480 × 800 ドット)
対応画像形式	JPEG、GIF、BMP	
保存容量	約 384M バイト	
対応メモ리카ード	SD メモ리카ード (2G バイト まで)、SDHC メモ리카ード (8G バイトまで)、 MMC (MultiMediaCard) (2G バイトまで)	

メニュー一覧

メニューに表示される項目や機能、およびお買い上げ時の設定について説明します。

共通操作 スライド表示中 → 

項目		説明	参照ページ
スライド表示選択	カレンダーと表示	スライド表示中の画面左にカレンダーが表示されます。	P.1-12
	時計と表示	スライド表示中の画面左に時計が表示されます。	P.1-13
	写真だけで表示	写真だけでスライド表示します。	P.1-12
フォルダ選択	全画像	保存されている画像の一覧画面を表示します。	P.3-2
	お気に入り	お気に入り登録されている画像の一覧画面を表示します。	P.3-4
	最新の画像	受信画像の一覧画面を新しい順に表示します。	P.3-5
	送信者別	受信画像を送信者別に分類し、それぞれの一覧画面を表示します。	P.3-6
	閉じる	フォルダ選択画面を閉じて、画像の全画面表示に戻ります。	—
お気に入り登録／お気に入りから外す		表示中の画像をお気に入りに登録／解除します。	P.3-3
非表示に設定する		表示中の画像がスライド表示されないように設定します。	—
削除		表示中の画像を削除します。	—
画像拡大		表示中の画像を 1.5 倍・2 倍に拡大表示します。	P.3-8
設定画面へ		各種の設定をします。	P.7-7

共通操作 スライド表示中 →  →  /  → 「設定画面へ」 →  ||

項目		説明	お買い上げ時の設定	参照ページ
スライドショー設定	表示効果	スライド表示の画像の切り替え効果を設定します。「ランダム」に設定すると、各効果が不規則に変わります。	ランダム	P.3-9
	表示順	画像を保存日時の新しい順（降順）、または古い順（昇順）のどちらからスライド表示するかを設定します。「ランダム」に設定すると、保存日時に関係なく不規則にスライド表示します。	保存日（昇順）	P.3-11
	自動拡大	ディスプレイの表示領域よりサイズが小さい画像を自動的に全画面で拡大表示するように設定します。	自動拡大する	P.3-12
	自動回転	本機を縦向きに置いた場合でも画像の表示が自動的に回転しないように設定します。	自動回転する	P.3-13
	キー操作ロック設定	画像のスライド表示中にタッチキーにタッチしたときに暗証番号を入力しないと操作できないように設定します。	OFF	P.3-14
メール設定	本文表示	受信したメールの本文や受信日付、差出人の電話番号などの表示／非表示を設定します。	表示しない	P.2-4
	受信確認画面表示	メール受信時に添付画像を表示、保存するかどうかの確認画面の表示／非表示を設定します。	表示しない	P.2-5
	一時停止設定	受信したメールの添付画像を表示したあと、  をタッチするまでスライド表示を一時停止するかどうかを設定します。	一時停止しない	P.2-6
	サーバメール受信	電源を切っていたときなどの未受信メールがサーバに残っている場合、まとめて受信します。	—	P.2-7
切り替え速度設定	スライド表示される画像の切り替え時間を設定します。	5 秒	P.3-11	
明るさ設定	ディスプレイの明るさを設定します。	明るい	P.1-14	

項目		説明	お買い上げ時の設定	参照ページ
日付設定	日付設定	日付、時刻を設定します。	—	P.1-10
	自動 ON / OFF	自動的にディスプレイを点灯／消灯する時刻を設定します。	—	P.1-15
システム情報	メモリ情報	本体やメモ리카ードのメモリ容量などを表示します。	—	P.6-2
	バージョン情報	ファームウェアのバージョン情報を表示します。	—	P.6-2
	管理者	遠隔操作が可能な電話番号とメールアドレスの一覧画面を表示します。	—	—
リセット	初期設定に戻す	各設定をお買い上げ時の状態に戻します。	—	P.6-4
	工場出荷状態に戻す	本機に保存されている画像をすべて消去して各設定をお買い上げ時の状態に戻します。	—	P.6-4
	システムロック設定	暗証番号を入力しないとリセットなどができないように設定します。	OFF	P.6-5

英数字

ACアダプタ	1-5
MMC (MultiMediaCard)	5-2
SDメモ리카ード／SDHCメモ리카ード	5-2
取り付ける／取り外す	7-3
USIMカード	7-2
取り付ける／取り外す	7-3

あ

明るさ設定	1-14
アフターサービス	7-11

い

移動	4-2
----	-----

お

お気に入り	
お気に入り登録画像の表示	3-4
お気に入り登録の解除	3-3
画像のお気に入り登録	3-3
お問合わせ先一覧	7-12

か

各部の名称と機能	1-2
画像一覧画面	3-2, 3-4
画像の回転	3-7
画像の拡大	3-8, 3-12
画像の自動回転	1-4, 3-13
画像を非表示に設定する	7-6
カレンダー表示	1-12

き

キー操作ロック設定	3-14
-----------	------

こ

故障かな？と思ったら	7-4
コピー	4-2

さ

削除	4-4, 7-6
----	----------

し

自動ON/OFF	1-15
受信確認画面	
サーバメールを受信する	2-7
受信画像表示	2-2
確認画像表示設定	2-5
受信確認画面	2-3
メール本文表示	2-4
仕様	7-5

す

スタンド	1-4
スライド表示	1-6
一時停止設定	2-6
切り替え速度設定	3-11
非表示設定	4-5
表示効果設定	3-9
表示順設定	3-11

た

タッチキー	1-2
縦置き・横置き	1-4

て

電源	
入れる	1-6
切る	1-6
電波状態	1-14
電話番号	1-14

と

時計表示	1-13
------	------

は

バージョン情報	6-2
---------	-----

ひ

日付／時刻設定	1-10
---------	------

ふ

複数選択モード	4-6
---------	-----

ほ

保証書	7-11
保存画像表示	3-2

め

メール受信不可警告	7-4
メニュー一覧	7-6
メニューを表示する	1-8
メモリ空き容量警告画面	7-4
メモリカード	
画像表示	5-3
取り付ける／取り外す	5-2
メモリ情報	6-2

り

リセット	
工場出荷状態に戻す	6-4
システムロック設定	6-5
初期設定に戻す	6-4

保証について

HW002S 本体をお買い上げいただいた場合は保証書が付いております。

- お買い上げ店名、お買い上げ日をご確認ください。
- 内容をよくお読みのうえ、大切に保管してください。
- 保証期間は、保証書をご覧ください。

本製品の故障、または不具合などにより、お客様または第三者が受けた損害につきましては、当社は責任を負いかねますのであらかじめご了承ください。

修理を依頼される場合

「故障かな？と思ったら」(▶ P.7-4) をお読みのうえ、もう一度お確かめください。

それでも異常がある場合は、ご契約いただいた各地域の故障受付 (▶ P.7-12) または最寄りのソフトバンクショップへご相談ください。

その際できるだけ詳しく異常の状態をお聞かせください。

- 保証期間中は保証書の記載内容に基づいて修理いたします。
- 保証期間後の修理につきましては、修理により機能が維持できる場合は、ご要望により有償修理いたします。

!! ご注意

- 本製品の故障、誤動作または不具合などにより、お客様、または第三者が受けた損害につきましては、当社は責任を負いかねますのであらかじめご了承ください。
- 故障または修理により、お客様が登録／設定した内容が消失／変化する場合がありますので、大切な画像などは控えをとっておかれることをおすすめします。
なお、故障または修理の際に本機に登録したデータ（画像など）や設定した内容が消失／変化した場合の損害につきましては、当社は責任を負いかねますのであらかじめご了承ください。
- 本製品を分解／改造すると、電波法にふれることがあります。また、改造された場合は修理をお引き受けできませんので、ご注意ください。

お問い合わせ先一覧

お困りのときや、ご不明な点などがございましたら、お気軽に下記お問い合わせ窓口までご連絡ください。
電話番号はお間違いのないようおかけください。

ソフトバンクモバイルお客さまセンター	
総合案内	ソフトバンク携帯電話から 157 (無料)
紛失・故障受付	ソフトバンク携帯電話から 113 (無料)

ソフトバンクモバイル国際コールセンター
海外からのお問い合わせおよび 盗難・紛失のご連絡 +81-3-5351-3491 (有料・ソフトバンク携帯電話からは無料)

一般電話からおかけの場合

ご契約地域	お問い合わせ先	
北海道・青森県・秋田県・岩手県・山形県・宮城県・福島県・ 新潟県・東京都・神奈川県・千葉県・埼玉県・茨城県・栃木県・ 群馬県・山梨県・長野県・富山県・石川県・福井県	総合案内	☎ 0088-240-157 (無料)
	紛失・故障受付	☎ 0088-240-113 (無料)
愛知県・岐阜県・三重県・静岡県	総合案内	☎ 0088-241-157 (無料)
	紛失・故障受付	☎ 0088-241-113 (無料)
大阪府・兵庫県・京都府・奈良県・滋賀県・和歌山県	総合案内	☎ 0088-242-157 (無料)
	紛失・故障受付	☎ 0088-242-113 (無料)
広島県・岡山県・山口県・鳥取県・島根県・徳島県・香川県・ 愛媛県・高知県・福岡県・佐賀県・長崎県・大分県・熊本県・ 宮崎県・鹿児島県・沖縄県	総合案内	☎ 0088-250-157 (無料)
	紛失・故障受付	☎ 0088-250-113 (無料)

SoftBank HW002S 取扱説明書

2010年 8月 第2版発行

ソフトバンクモバイル株式会社

* ご不明な点はお求めになられた
ソフトバンク携帯電話取扱店に
ご相談ください。

機種名 SoftBank HW002S

製造元 Huawei Technologies Co., Ltd.

SoftBank HW002S User Guide 取扱説明書