

<b>各部の名称</b> .....	<b>1-2</b>
各部の名前とはたらき .....	1-2
<b>電池パックの充電</b> .....	<b>1-4</b>
電池パックを充電する .....	1-4
<b>電源On/Off</b> .....	<b>1-7</b>
電源を入れる/切る.....	1-7

<b>画面とマークの見かた</b> .....	<b>1-8</b>
画面の見かた.....	1-8
マークの見かた .....	1-9
<b>暗証番号</b> .....	<b>1-11</b>
暗証番号について.....	1-11

# 1

## 準備/基礎知識



## 1 各部の名前とはたらき

準備／基礎知識

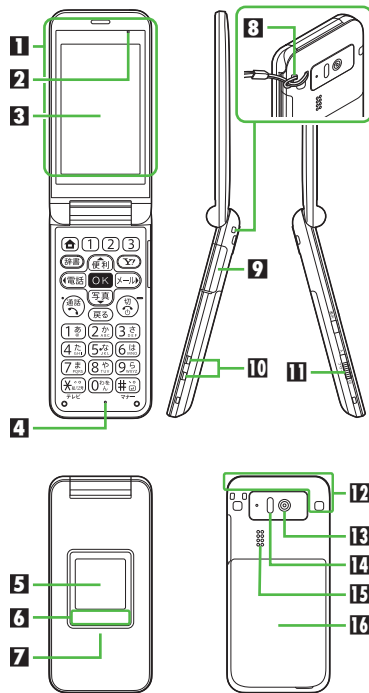

- 1 まるごと音声パネル（受話口）
- 2 空気抜き穴
- 3 画面
- 4 マイク（送話口）
- 5 背面画面
- 6 お知らせランプ
- 7 スマールライト
- 8 ストラップ取り付け穴
- 9 外部接続端子（端子キャップ付）
- 10 充電端子
- 11 緊急ブザースイッチ
- 12 通信用内蔵アンテナ
- 13 カメラ（レンズカバー）
- 14 赤外線ポート
- 15 スピーカー
- 16 電池カバー

### 空気抜き穴について

- 本機性能を保つために必要な穴です。シールなどを貼らないでください。

### 通信用内蔵アンテナについて

- 感度に影響しますので、シールなどを貼ったり手で覆ったりしないでください。

### 端子キャップについて

- 通常は閉じたままでお使いください。

### ストラップ取り付け穴について

- 金属製のストラップを取り付けると、受信感度に影響を与えることがあります。

### ■まるごと音声パネルについて

本機は、ディスプレイパネル全体が音声を伝える受話口となっています。

- お買い上げ後は、必ず液晶面保護シートをはがしてからご利用ください。

### ポジションについて

#### ■クローズポジション

2つ折りにした状態です。持ち運ぶときは、この状態にしてください。

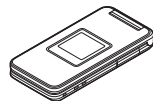

#### ■オープンポジション

開いた状態です。ボタン操作や通話などはこの状態で行ってください。



## 待受画面でのボタンのはたらき

●( ) 内は、本書での表記です。

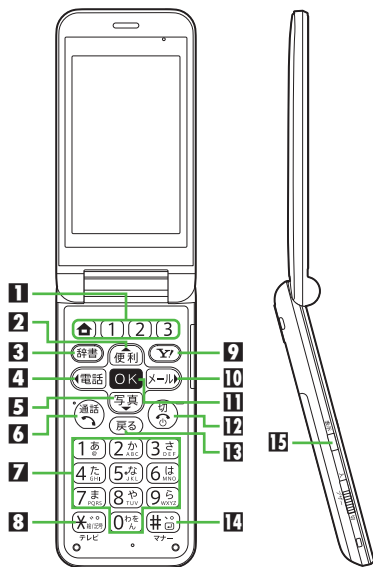

## 1 楽ともボタン (☰ ① ② ③)

楽ともリンク表示

## 2 便利ボタン (便利)

便利メニュー表示

## 3 辞書ボタン (辞書)

スマートリンク辞書起動

## 4 電話ボタン (電話)

電話メニュー表示

## 5 写真ボタン (写真)

写真メニュー表示

## 6 開始ボタン (開始)

## 7 ダイヤルボタン (0\*~9)

電話番号入力

## 8 \*ボタン (\*)

「\*」「+」「P」「?」「-」入力

[長く：テレビ起動]

## 9 Yahoo!ケータイ・ボタン (Y)

Yahoo!ケータイ接続

## 10 メールボタン (M)

メールメニュー表示

## 11 OKボタン (OK)

メインメニュー表示

## 12 電源/終了ボタン (電源)

[長く：電源Off]

## 13 戻るボタン (戻る)

## 14 #ボタン (#)

「#」入力

[長く：マナーモード設定/解除]

## サイドボタン

## 15 表示ボタン (表示)

【クローズ】背面画面のライト点灯/  
表示切替



## 1 電池パックを充電する

準備／基礎知識

電池パックを本機に取り付けた状態で充電します。

- 本書内「ACアダプタ」は、ソフトバンク指定のACアダプタ「ZTDA A1」（オプション品）を指しています。

### 海外での充電について

- 海外での充電に起因するトラブルについては、当社では責任を負いかねますのであらかじめご了承ください。

### ACアダプタ利用時のご注意

- 充電するとき以外、プラグは倒してください。また、コードを強く引っ張ったり、ねじったりしないでください。断線の原因となります。

### 卓上ホルダーで充電する

付属の卓上ホルダーとACアダプタを使用して充電します。

- ACアダプタ、卓上ホルダーは、防水／防じん対応していません。本機が濡れているときは、充電しないでください。
- 充電中は、ACアダプタや本機が温かくなることがあります。

### 卓上ホルダー利用時のご注意

- 踏みつけたり、重い物を載せたりしないでください。
- 卓上ホルダーに取り付けると、オープンポジションにはできません。無理に開かないでください。

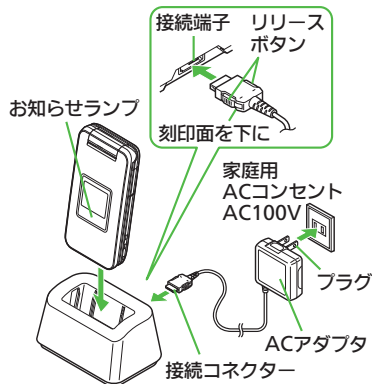

### 1 ACアダプタの接続コネクタを卓上ホルダーの接続端子に差し込む

- 接続コネクタは向きに注意して、水平に「カチッ」と音がするまで、しっかりと差し込みます。

### 2 ACアダプタのプラグを起しこし、家庭用ACコンセントに差し込む

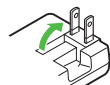

### 3 本機を卓上ホルダーに取り付ける

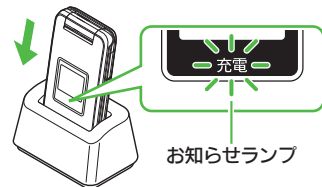

- 矢印の方向にしっかりと止まるまで押し下げます。
- 充電が始まり、背面画面の下に「充電」と表示されます。（お知らせランプ）
- お知らせランプが消灯すれば、充電は完了です。
- お知らせランプが点灯するまでに、少し時間がかかることがあります。



## 端子キャップを閉じる

端子キャップを矢印①の方向へ押してヒンジを収納し、矢印②の部分を押さえて閉じます。

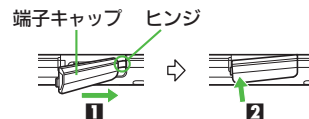

## 端子キャップについてのご注意

- 外部接続端子を使用後は、端子キャップを確実に閉じてください。接触面に細かいゴミなどが挟まると、水や粉じんが侵入する原因となります。
- ヒンジを収納しないまま無理に閉じると、端子キャップが変形することがあります。防水／防じん機能が損なわれますのでご注意ください。

## ACアダプタだけで充電する

ACアダプタの接続コネクタを、本機の外部接続端子に取り付けて充電します。

- 外部接続端子からの水や粉じんの侵入を防ぐため、卓上ホルダーでの充電をおすすめします。

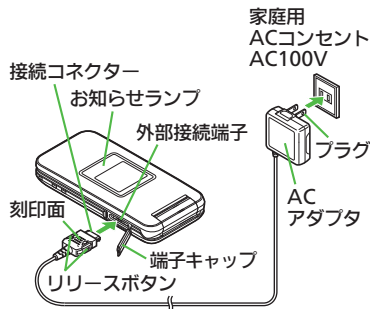

## 4 卓上ホルダーから本機を取り外す

## 5 プラグを家庭用ACコンセントから抜く

## 6 卓上ホルダーから接続コネクタを取り外す

- リリースボタンを押さえながら、ひねらずまっすぐに抜いてください。

## お知らせランプが点滅しているとき

- 電池パックの異常か寿命のため、充電できていません。新しい電池パックと交換してください。

## 卓上ホルダーの材料について

- 卓上ホルダーの一部に使用の材料は、植物由来の樹脂を含んだ成形品で、従来の石油系樹脂と比べて、ライフサイクル全体のCO<sub>2</sub>排出量、石油使用量を減らすことのできる環境に優しい新素材です。

## パソコンと接続して充電する

オプション品のUSBケーブルでパソコンと接続すれば、パソコンのUSB端子からの電力で充電できます。

- パソコンには、あらかじめUSBドライバ（サイトからダウンロード）をインストールしておいてください。
- 電源が入っていないときは充電できません。
- USBハブを利用しているときは、充電できないことがあります。

### USB充電を無効にするとき

[OK] ➔ 「便利な機能」 ➔ [OK] ➔ 「データのやりとりをする」 ➔ [OK] ➔ 「USBケーブルでパソコンと接続する」 ➔ [OK] ➔ 「パソコンからUSB充電を行う」 ➔ [OK] ➔ 「無効」 ➔ [OK]

## シガーライター充電器で充電する

オプション品のシガーライター充電器を使用して充電します。

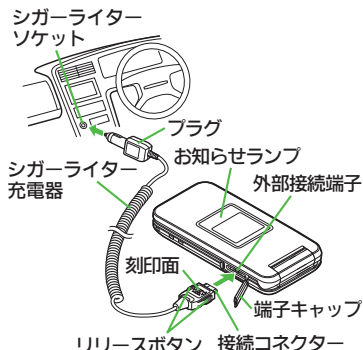

- 1 外部接続端子の端子キャップを開く
- 2 シガーライター充電器の接続コネクタを本機に差し込む
  - 接続コネクタは刻印面を上にして、水平に「カチッ」と音がするまで、しっかりと差し込みます。
- 3 シガーライターソケットにプラグを差し込む

## 4 自動車のエンジンをかける

- 充電が始まり、背面画面の下に「充電」と表示されます。（お知らせランプ）
- お知らせランプが消灯すれば、充電は完了です。

## 5 プラグをシガーライターソケットから抜く

## 6 本機から接続コネクタを取り外す

- リリースボタンを押さえながら、ひねらずまっすぐに抜いてください。

## 7 端子キャップを閉じる (P.1-5)

### シガーライター充電器利用時のご注意

- シガーライター充電器の電源は、自動車のキースイッチに連動していますが、自動車の種類によっては、連動しないことがあります。自動車から離れるときは、電源が切れていることを確認してください。
- シガーライター充電器を卓上ホルダーに接続しないでください。故障の原因となることがあります。
- 炎天下で高温になった自動車内では、充電しないでください。



## 電源を入れる／切る

### 電源を入れる

はじめて電源を入れたときの操作を説明します。

#### 1 (長く)

- 「しばらくお待ちください」と表示されるまで押します。
- 電源が入ると、起動音が鳴り、防水／防じんに関する注意文が表示されたあと、音量設定の確認画面が表示されます。

#### 2 「はい」 / 「いいえ」 → OK

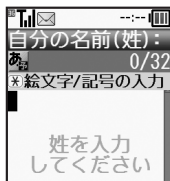

- お客様の情報の入力画面が表示されます。

#### 3 名前(姓)入力 → OK

##### ▶ 名前(名)入力 → OK

- 以降も音量設定画面を表示するかどうかの、確認画面が表示されます。

#### 4 「はい」 / 「いいえ」 → OK

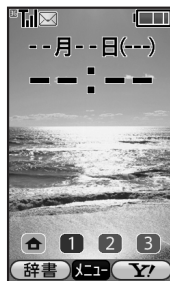

待受画面

- 「いいえ」を選んだときは、次回①を行うだけで、待受画面が表示されるようになります。

USIMカードを取り付けずに電源を入れたとき

- 画面にメッセージが表示されたままになります。このとき、本機は使用できません。

### ネットワーク自動調整について

はじめてOK、(Y?)、(X-M)を押したときは、ネットワーク自動調整の確認画面が表示されます。

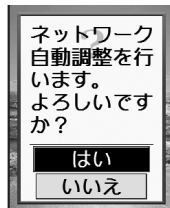

- 次の操作を行うと日付／時刻が設定され、メールやYahoo!ケータイなどネットワークを利用するサービスや、カメラなどが利用できるようになります。

#### 1 「はい」 → OK

##### ▶ ネットワーク自動調整開始

#### 2 OK

### 電源を切る

#### 1 (長く)

- 終了音が鳴り、終了画面が表示されたあと、画面が消灯します。



## 画面の見かた

## 待受画面について



- 待受画面では、電波の強さや電池の残量など、本機の状態を表すマークが表示されます。

## お知らせについて

簡易留守録に用件が録音されたり、メールの送信に失敗したときなどは、下部にお知らせが表示されます。

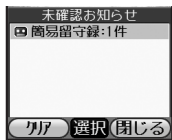

## お知らせ画面

- お知らせ内容（「簡易留守録」など）と件数が表示されます。お知らせ内容を選び[OK]を押すと、詳細を確認できます。
- お知らせ画面表示中に[戻る]を押すと、一時的にお知らせを非表示にすることができます。

## お知らせを消去するとき

お知らせ画面表示中に[辞書] → 「はい」 → [OK]

## 未確認のお知らせを確認するとき

[OK] → 「電話機能」 → [OK] → 「未確認のお知らせを見る」 → [OK]

## ソフトキーについて

画面下部に表示される文字は、左から順に[辞書]、[OK]、[Y?]を押したときに操作できる内容を示しています。

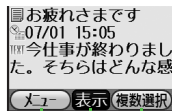

[辞書] [OK] [Y?]

- ソフトキーに「説明」と表示されているボタンを押すと、その機能の内容などが表示されます。

## 画面の自動消灯について

通話中や操作をしない状態が続くと、電池パックの消耗を抑えるため、自動的に画面表示が消えます。

（パネルセーブ）

- 消灯した画面を点灯するときは、いずれかのボタン（通話中のときは[通話]以外）を押します。

## 画面の照明について

- 無操作時は、自動消灯する前に画面表示が暗くなります。
- 画面が見えづらいときは、[0%]～[9.5]を押すと照明が点灯します。（押したボタンの動作が行われますので、ご注意ください。）





## マークの見かた

### 画面のマークの見かた

#### ■常時点灯しているマーク

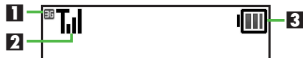

1		3Gサービス圏内
1		GSMサービス圏内
2		国際ローミング中
2		電波状態※1
3		電池レベル※2

※1 棒の数が多いほど電波状態が良好です。

※2 充電中は点滅表示されます。

#### ■機能の動作を示すマーク



1		メモ리카ード取り付け中
		メモ리카ードアクセス中
		メモ리카ード読み込み中
		メモ리카ード初期化中

#### ■お知らせのためのマーク



1		未読メールあり
		用件録音あり (簡易留守録設定中)
		用件録音あり (簡易留守録未設定時)
		留守番電話サービス伝言あり
2		ソフトウェア更新結果あり

#### ■警告のためのマーク



1		メール空き容量不足
2		メモ리카ード使用不可能/ 接触不良

#### ■通信関連のマーク



1		メール受信中
		メール送信中
		SSL対応の画面表示中
		パケット通信利用中
2		位置情報測位中※
		赤外線通信接続中
3		赤外線通信待機中
		赤外線送受信中
		ソフトウェア更新中

※位置情報の送信中に点滅表示されません。



## ■本機の設定を示すマーク

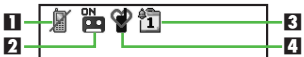

1		電波停止中
2		簡易留守録設定中
3		カレンダー設定中 (アラームOn)
		カレンダー設定中 (アラームOff)
		目覚まし設定中
4		マナーモード設定中
		運転中モード設定中
		オリジナルモード設定中

## ■背面画面のマークの見かた

## ■上部に表示されるマーク



1	電波状態※1
2	マナーモード設定中
3	電池レベル※2

※1 棒の数が多いほど電波状態が良好です。

※2 充電中は点滅表示されます。

## ■背面画面のライトについて

●背面画面が見えづらいときは、を押すとライトが点灯します。また、本機を持ち上げたり、傾けたりしたときや着信があったときなどには、自動的にライトが点灯します。(しばらくすると、自動的に消灯します。)

■歩行中や振動の多い場所では、自動的に点灯しません。

## ■背面画面の表示を切り替えるとき

●を押すと、押すたびに背面画面の表示が切り替わります。

## ■歩数表示について

●背面画面には、歩数が表示されます。歩数表示は、時計表示が変わるとき(1分単位)や背面画面のライトが点灯するときに更新されます。



## 暗証番号について

本機の使用にあたっては、次の暗証番号が必要になります。あらかじめ操作作用暗証番号、管理者用暗証番号を登録してからご利用ください。

- 本書は、操作作用暗証番号、管理者用暗証番号が登録されている状態での操作方法を記載しています。
- 各暗証番号はお忘れにならないよう、また、他人に知られないようご注意ください。
- 他人に知られ悪用されたときは、その損害について当社では責任を負いかねますので、あらかじめご了承ください。

操作作用暗証番号※	各機能を利用するときに使います。
管理者用暗証番号※	本機の初期化のときに使います。
交換機用暗証番号 (発着信規制用暗証番号)	ご契約時の4ケタの番号です。契約内容の変更、オプションサービスを一般電話から操作するとき、発着信規制サービスの設定を行うときに使います。

※本機の手動で登録、変更できます。

### 暗証番号未登録のまま利用すると

- 暗証番号が必要な機能を利用するとき、暗証番号登録の画面や暗証番号登録が必要である旨のメッセージが表示されます。

### 各機能で暗証番号の入力を間違えると

- 間違いを知らせるメッセージが表示されます。操作をやり直してください。
- 発着信規制サービス設定時に3回間違えると、設定変更できなくなります。交換機用暗証番号（発着信規制用暗証番号）の変更が必要となりますので、ご注意ください。
  - 以前、携帯電話から発着信規制用暗証番号を変更されたお客様は、変更後の番号を入力してください。

### 操作作用暗証番号を登録する

- 4～8ケタの番号を設定できます。

① OK ➡ 「設定」 ➡ OK

② 「セキュリティ設定」 ➡ OK

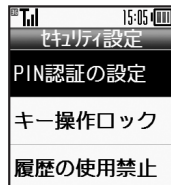

セキュリティ設定画面

③ 「暗証番号の変更」 ➡ OK

④ 登録する操作作用暗証番号入力 ➡ OK

⑤ 再度登録する操作作用暗証番号入力 ➡ OK

操作作用暗証番号を変更するとき

- ③のあと現在の操作作用暗証番号入力 ➡ OK ➡ ④以降



**管理者用暗証番号を登録する**

- 4～8ケタの番号を設定できます。

- 1 セキュリティ設定画面で  
「管理者暗証番号の変更」  
➡
- 2 登録する管理者用暗証番号入力  
➡
- 3 再度登録する管理者用暗証番号  
入力 ➡

管理者用暗証番号を変更するとき

- 1のあと現在の管理者用暗証番号入  
力 ➡  ➡ 2以降

